

オークドア / SHAKER STYLE 標準納まり図

ドア枠：へムロック 化粧貼り

枠はへムロック化粧貼りです。
自然素材のため、反り・伸縮などの動きが生じます。
自然素材の特性としてご理解いただきますようお願いいたします。

◆寸法について
枠材は自然素材のため、サイズに若干の誤差が生じます。
弊社で加工を行う場合、現物にあわせて加工寸法も前後しますので、あらかじめご了承ください。
また、現場で加工をする場合も、あくまで標準の寸法としてお考え下さい。
※縦枠 2,130 mmはカットせずに発送します。長さは現場で調整してください。

片開き戸 枠厚17.5mm用 標準納まり図

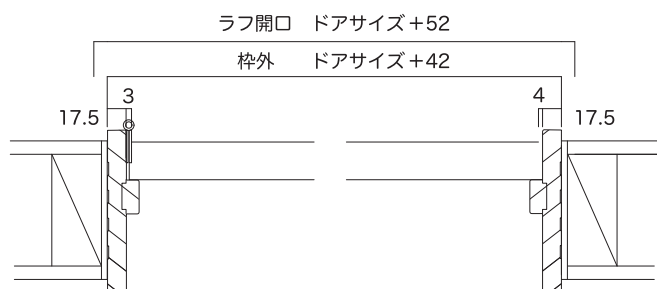
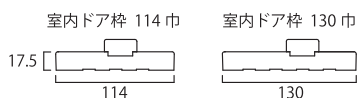

ドアサイズ		枠外		ラフ開口	
W	H	W	H	W	H
610	2032	652	2062.5	662	2067.5
661		703		713	
711		753		763	
735		777		787	
813		855		865	

※ラフ開口は5mm ずつのクリアランスを想定した寸法です。

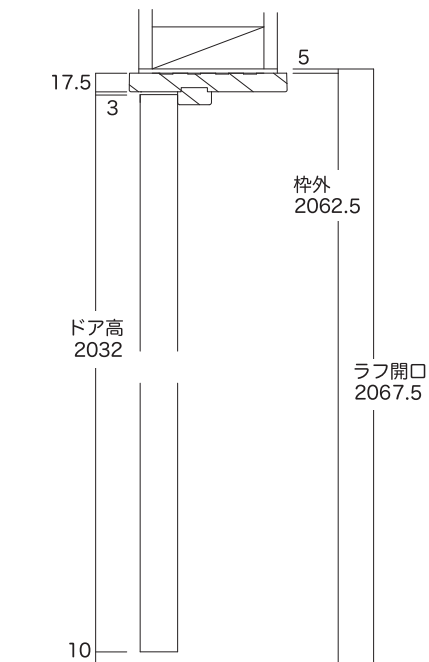

両開き戸 枠厚17.5mm用 標準納まり図

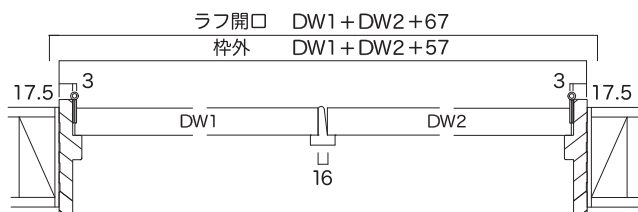
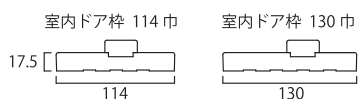

H 枠外 2062.5
ラフ開口 2067.5 (mm)

※ラフ開口は5mm ずつのクリアランスを想定した寸法です。

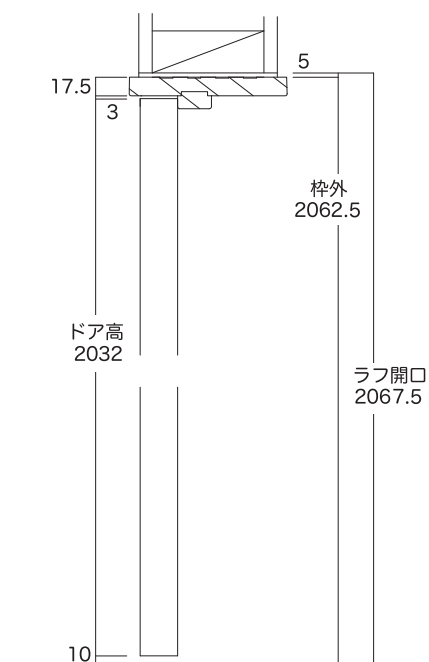

オークドア / TRAD STYLE バーチドア ペイントドア 標準納まり図

ドア枠：パイン材

枠はパイン材です。
自然素材のため、反り・伸縮などの動きが生じます。
自然素材の特性としてご理解いただけますようお願いいたします。

◆寸法について
枠材は自然素材のため、サイズに若干の誤差が生じます。
弊社で加工を行う場合、現物にあわせて加工寸法も前後しますので、あらかじめご了承ください。
また、現場で加工をする場合も、あくまで標準の寸法としてお考え下さい。
※縦枠2,130mmはカットせずに発送します。長さは現場で調整してください。

片開き戸 枠厚20mm用 標準納まり図

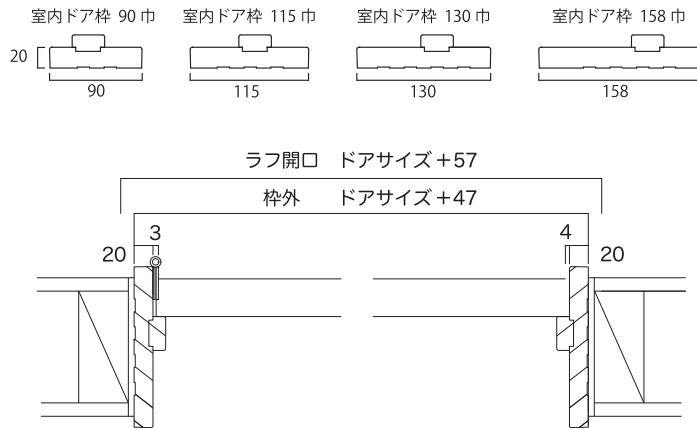

ドアサイズ		枠外		ラフ開口	
W	H	W	H	W	H
661	2032	708	2065	718	2070
735		792		792	
813		860		870	

※ラフ開口は5mm ずつのクリアランスを想定した寸法です。

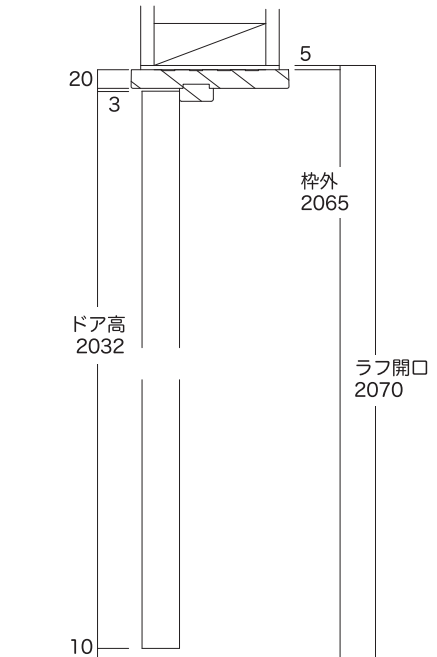

両開き戸 枠厚20mm用 標準納まり図

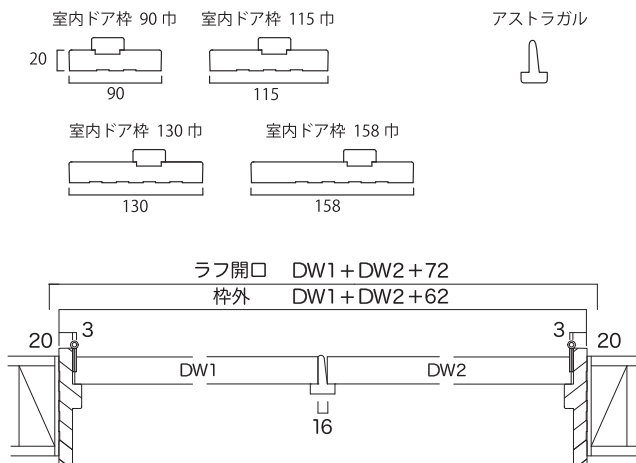

H 枠外 2065
ラフ開口 2070 (mm)

※ラフ開口は5mm ずつのクリアランスを想定した寸法です。

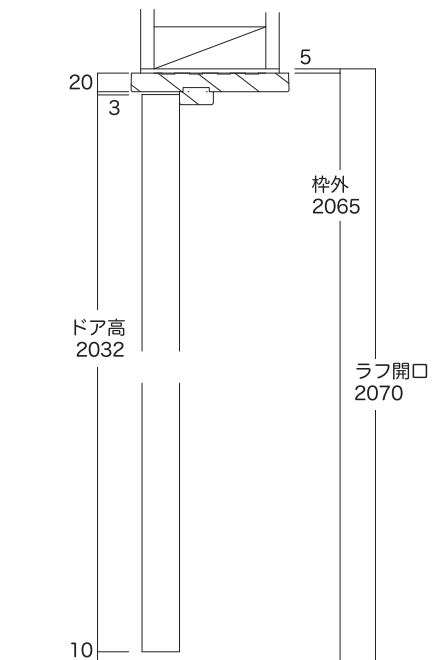

パインドア 標準納まり図

ドア枠：パイン材

枠はパイン材です。
 自然素材のため、反り・伸縮などの動きが生じます。
 自然素材の特性としてご理解いただきますようお願いいたします。

◆寸法について
 枠材は自然素材のため、サイズに若干の誤差が生じます。
 弊社で加工を行う場合、現物にあわせて加工寸法も前後しますので、あらかじめご了承ください。
 また、現場で加工をする場合も、あくまで標準の寸法としてお考え下さい。
 ※縦枠2,130mmはカットせずに発送します。長さは現場で調整してください。

片開き戸 枠厚20mm用 標準納まり図

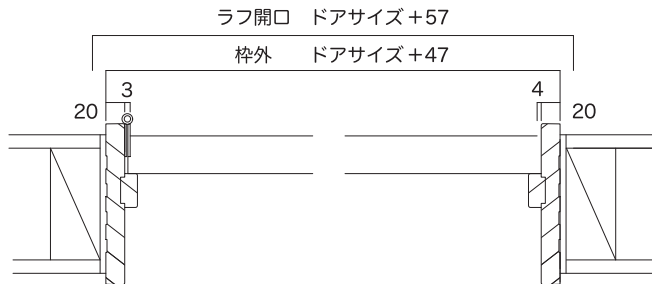
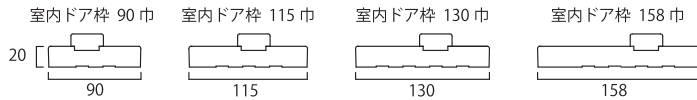

ドアサイズ		枠外寸法		ラフ開口	
W	H	W	H	W	H
610	2032	657	2065	667	2070
661		708		718	
711		758		768	
735		782		792	
762		809		819	
813		860		870	
864		911		921	

※ラフ開口は5mm ずつのクリアランスを想定した寸法です。

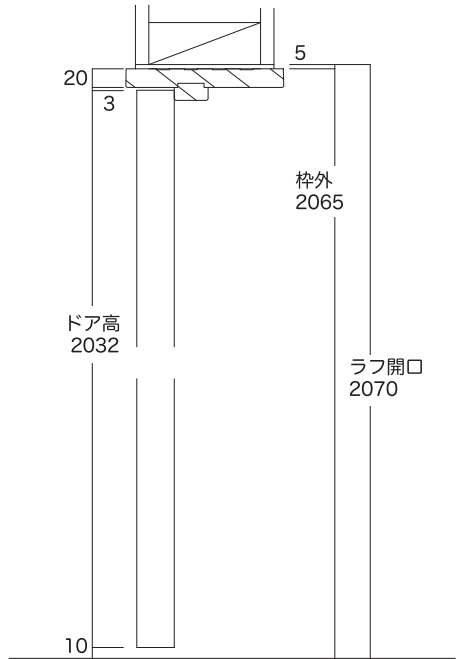

両開き戸 枠厚20mm用 標準納まり図

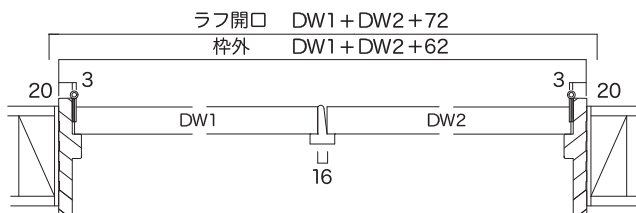
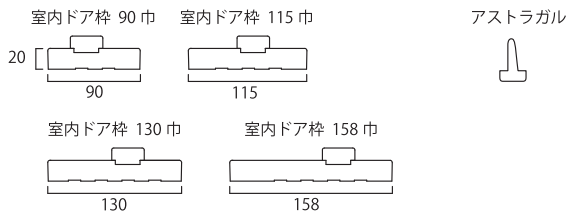

H 枠外 2065
 ラフ開口 2070 (mm)

※ラフ開口は5mm ずつのクリアランスを想定した寸法です。

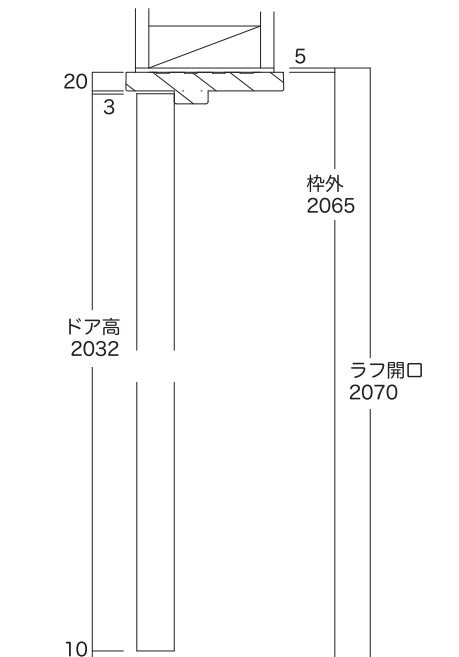

片引き戸・引き違い戸 標準納まり図

ドア枠：オークドア / ヘムロック 化粧貼り
 バーチドア・ペイントドア・パインドア / パイン集成材

片引き戸 三方上吊枠用 標準納まり図

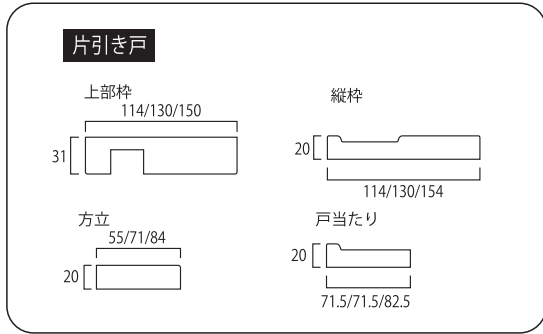

引き違い戸 三方上吊枠用 標準納まり図

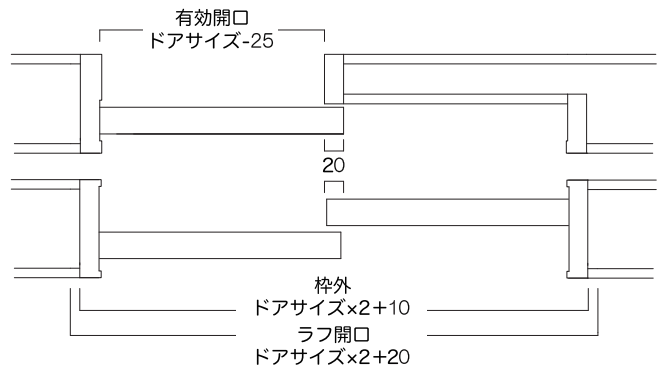
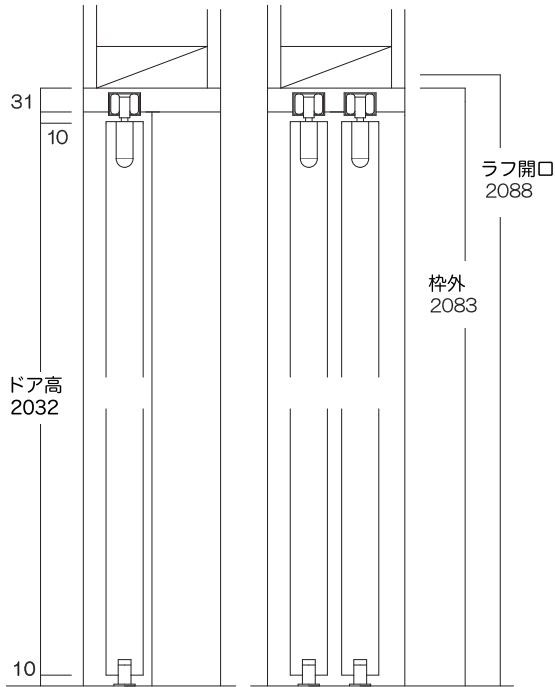
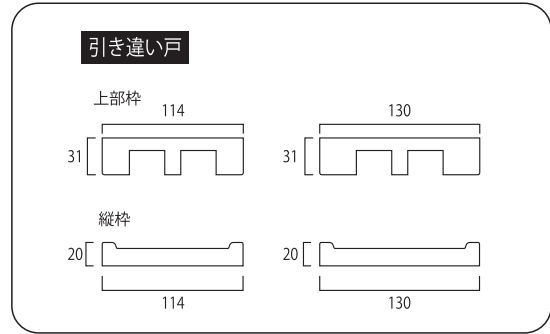

枠は自然素材のため、多少の割れ・欠け・反りなどの動きが生じます。自然素材の特性としてご理解いただきますようお願いいたします。

◆寸法について

枠材は自然素材のため、サイズに若干の誤差が生じます。弊社で加工を行う場合、現物にあわせて加工寸法も前後しますので、あらかじめご了承ください。また、現場で加工をする場合もあくまで標準の寸法としてお考え下さい。
 ※縦枠はカットせずに発送します。長さは現場で調整してください。

◆引き戸 三方上吊用金物について

金物は「ドア枠セット」に含まれております。標準仕様・・・ムラコシ精工 SDU-HDCW

ドアサイズ		枠外寸法		ラフ開口	
W	H	W	H	W	H
610	2032 (2300)	1230	2083 (2351)	1240	2088 (2356)
661		1332		1342	
711		1432		1442	
735		1480		1490	
762		1534		1544	
813		1636		1646	
864		1738		1748	

※ラフ開口は5mm ずつのクリアランスを想定した寸法です。
 ※デザインによりサイズが異なります。

クローゼットドア 標準納まり図

クローゼットドア枠：パイン材

クローゼット用枠 標準納まり図

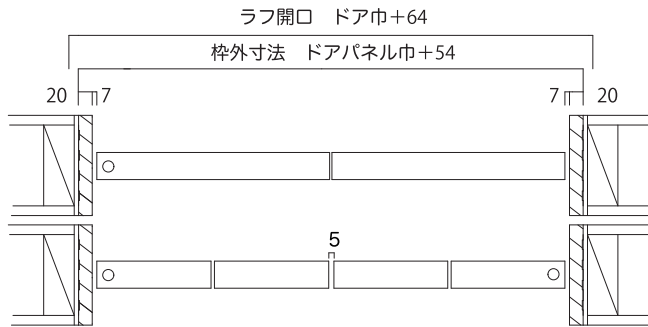
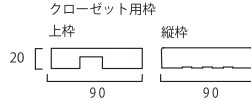

	ドアサイズ	枠外寸法		ラフ開口		
		W	H	W	H	
2枚折戸	2-0	602	2007	656	2055	2060
	w735	737		791		
	2-6	752		806		
	3-0	906		960		
4枚折戸	4-0	1209	1263	1273	1881	
	5-0	1509	1563	1573		
	w1600	1609	1663	1673		
	6-0	1817	1871	1881		

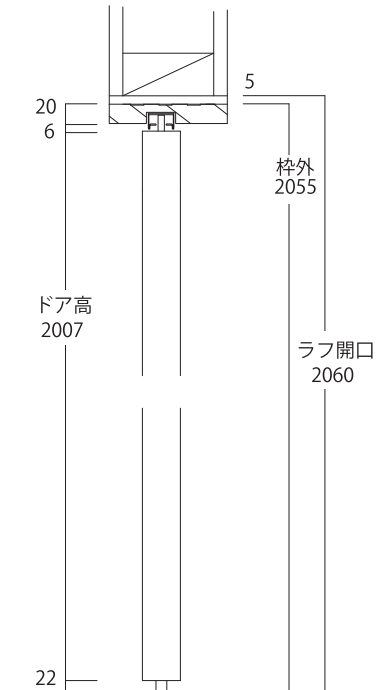

クローゼット用枠 標準納まり図 (無目枠)

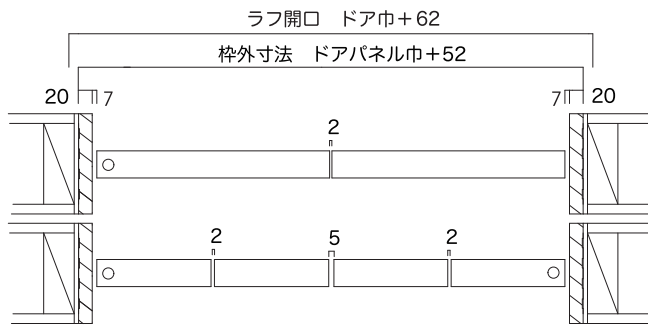
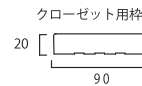

	ドアサイズ	枠外寸法		ラフ開口		
		W	H	W	H	
2枚折戸	2-0	602	2007	656	2074	2079
	w735	737		791		
	2-6	752		806		
	3-0	906		960		
4枚折戸	4-0	1209	1263	1273	1881	
	5-0	1509	1563	1573		
	w1600	1609	1663	1673		
	6-0	1817	1871	1881		

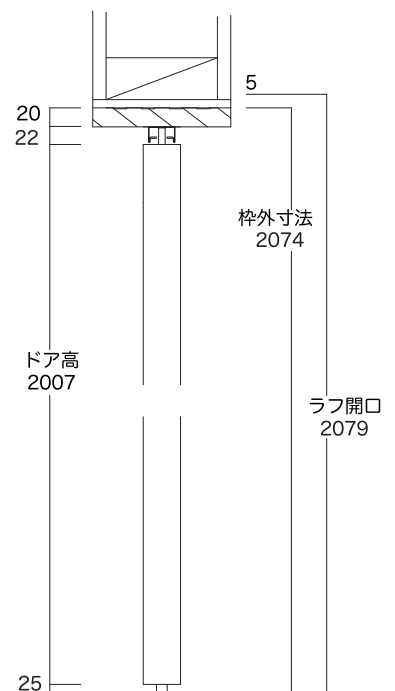

枠はパイン材です。
 自然素材のため、反り・伸縮などの動きが生じます。
 自然素材の特性としてご理解いただきますようお願いいたします。

◆寸法について

枠材は自然素材のため、サイズに若干の誤差が生じます。
 弊社で加工を行う場合、現物にあわせて加工寸法も前後しますので、あらかじめご了承ください。また、現場で加工をする場合も、あくまで標準の寸法としてお考え下さい。
 ※縦枠 2,130 mmはカットせずに発送します。長さは現場で調整してください。

クローゼット用枠 標準納まり図 (無目枠・レール見切りあり)

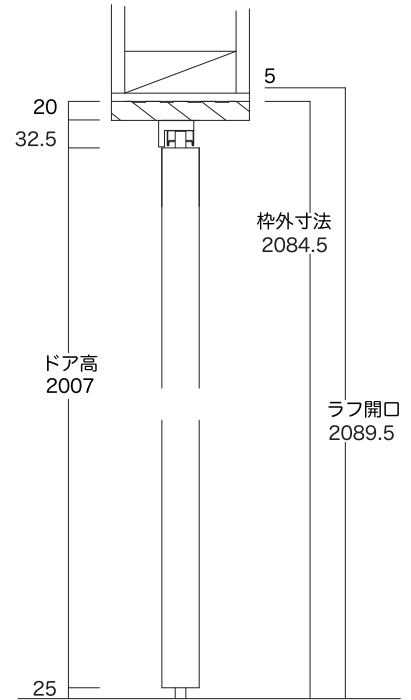
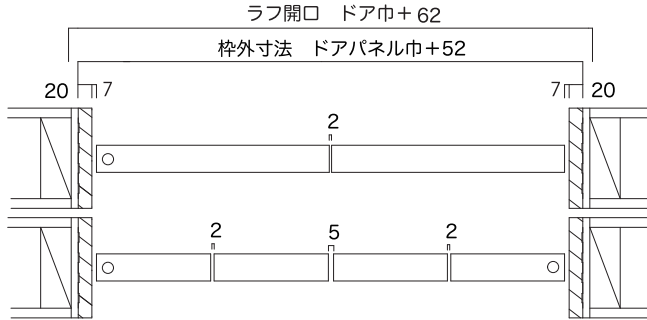
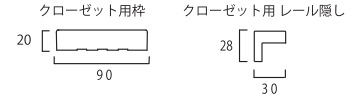

		ドアサイズ		枠外寸法		ラフ開口	
		W	H	W	H	W	H
2枚折戸	2-0	602	2007	656	2084.5	666	2089.5
	w735	737		791		801	
	2-6	752		806		816	
	3-0	906		960		970	
4枚折戸	4-0	1209	2007	1263	2084.5	1273	2089.5
	5-0	1509		1563		1573	
	w1600	1609		1663		1673	
	6-0	1817		1871		1881	